 Congratulations on the purchase of your new Robotic Pool Cleaner by Aqualux.

This autonomous cleaner arrives to you ready to plug in and play. Great for any soft or framed pools with a flat bottom. Uses a large washable filter bag.

Please check the packaging to insure all parts are ready for install. If any parts are missing or damaged, please contact Aqualux

 Felicidades por la compra de su nuevo Robotic Pool Cleaner por Aqualux.

Este limpiador autónomo llega a usted listo para enchufarse y operar. Es genial para cualquier tipo de piscina armable de lona o de estructura de tubos y lona con un fondo plano. Utiliza una bolsa de filtro grande y lavable.

Por favor revise el paquete para asegurarse que todas sus partes estén listas para ensamblar. Si alguna parte se encuentra ausente o dañada, por favor Aqualux



ORCA 50



### **1. Product Specifications**

Maximum Depth: 1.2m - 4ft  
Maximum Pool Size: 7.00 x 3.50m  
Power supply input: 100-130V AC / 200-230V AC  
Power supply output: <20VDC

### **2. !!Warnings!!**

- 2.1 Please review your local pool safety regulations
- 2.2 Keep power supply away from pool edge by at least 3.5 m / 11ft
- 2.3 Ensure your electrical outlets are properly grounded
- 2.4 Have a Ground Fault Current Interrupter (GFI) and/or an Earth Leak Interrupter (ELI)
- 2.5 Keep power supply out of water
- 2.6 Do not run the robotic cleaner out of water
- 2.7 Make sure power supply is unplugged before any maintenance
- 2.8 Do not operate with a damaged cord or power supply
- 2.9 Do not operate with people swimming in the pool
- 2.10 For use in water with temperatures between 5-36°C

### **3. Included Content**

1. Robotic Pool Cleaner ORCA 50
2. Power supply



### **1. Especificaciones del Producto**

Profundidad Máxima: 1.2m / 4ft  
Tamaño Máximo de Piscina: 7.00x3.50m  
Entrada de Fuente de Energía: 100-130V AC / 200-230V AC  
Salida de Fuente de Energía: <20VDC

### **2. !!Advertencias!!**

- 2.1 Por favor revise su reglamentación local acerca de seguridad de piscinas.
- 2.2 Mantenga la fuente de energía alejada del borde de la piscina al menos 3.5 m /11ft
- 2.3 Asegúrese de que sus tomacorrientes estén debidamente aterrizados a tierra.
- 2.4 Tenga un interruptor de corriente de falla a tierra (GFI) y/o un interruptor de fuga a tierra (ELI)
- 2.5 Mantenga la fuente de energía fuera del agua
- 2.6 No encienda el limpiador robótico fuera del agua
- 2.7 Asegúrese que la fuente de energía este desconectada antes de cualquier mantenimiento.
- 2.8 No opere con el cable de suministro de energía dañado
- 2.9 No opere con gente nadando dentro de la piscina
- 2.10 Para uso de agua con temperaturas entre 5-36°C

### **3. Contenido Incluido**

1. Robotic Pool Cleaner ORCA 50
2. Fuente de Energía



4.1

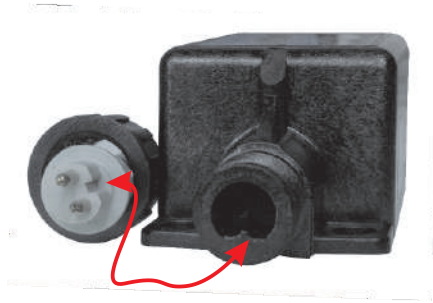

4.2



## 4. Getting Started

**\*Your cleaner comes to you fully assembled in the package.\***

1. Place your power supply about approximately at the middle point between both ends of your pool and a few meters/feet away from the edge of the pool.



2. Put the pool cleaner into your pool and **wait until it has fully submerged**. If needed, manually submerge the cleaner.
3. For optimum performance, place the vacuum at a spot in the pool farthest from the power supply. This is the proper length of cord needed for the robot to reach the entirety of your pool. Remove any extra grey floating cord from the pool and secure near the power supply with the provided reusable cable fasteners. **NOTE:** Leaving extra cord in the pool will increase chance of cord tangling
4. Plug in your power supply to nearest grounded outlet.
5. To interrupt and turn off your cleaner, unplug your power supply.
6. Cleaning cycle is 1 hour. The cleaner robot will stop automatically in 1 hour to minimize wear and tear. To run the 2<sup>nd</sup> cleaning cycle, please unplug the power supply. Wait for a minute until the blue LED is turned off and then plug the power supply to an electrical outlet again.
7. To take your cleaner out of the pool, pull the floating cord until your cleaner is within arm's reach. **DO NOT** continue pulling the cord. Use the handle to take your cleaner out of the water.
8. Slowly lift your cleaner and allow the water inside your cleaner to drain. If needed, place you cleaner at the edge of the pool to continue draining the water.
9. Unplug the power supply and untangle the floating cord.

## 4. Inicio

**\*Su limpiador viene ensamblado en el paquete.\***

1. Coloque su fuente de energía aproximadamente en el punto medio entre ambos extremos de su piscina y unos pocos metros/pies lejos del borde de la piscina.



2. Coloque el limpiador dentro de su piscina y **espere a que se sumerja totalmente**. De ser necesario, súmelo manualmente.
3. Para un desempeño óptimo, coloque la aspiradora en un punto de la piscina más alejado de la fuente de energía. Esta es la longitud de cable necesaria para que el robot alcance la totalidad de su piscina. Remueva cualquier cable flotante sobrante de la piscina y asegúrele cerca de la fuente de energía con los retenedores reusables proporcionados. **NOTA:** Dejar cable sobrante en la piscina incrementará la posibilidad de enredo del cable.
4. Enchufe su fuente de energía al tomacorriente más cercano.
5. Para apagar su limpiador, desconecte su fuente de energía.
6. El ciclo de limpieza es de una hora. El robot del limpiador se detendrá automáticamente en una hora para minimizar el desgaste y el daño. Para ejecutar el segundo ciclo de limpieza, por favor desconecte la fuente de energía. Espere un minuto hasta que una luz LED azul se apaga y luego conecte la fuente de energía a un tomacorriente nuevamente.
7. Para sacar su limpiador fuera de la piscina, hale el cable flotador hasta que su limpiador esté al alcance de su mano. **NO** siga halando el cable. Utilice la manija para sacar su limpiador del agua.
8. Lentamente levante su limpiador y permítale al agua en el interior que se drene. De ser necesario, coloque su limpiador en el borde de la piscina para continuar drenando el agua.
9. Desconecte la fuente de energía y desenrede el cable flotante.

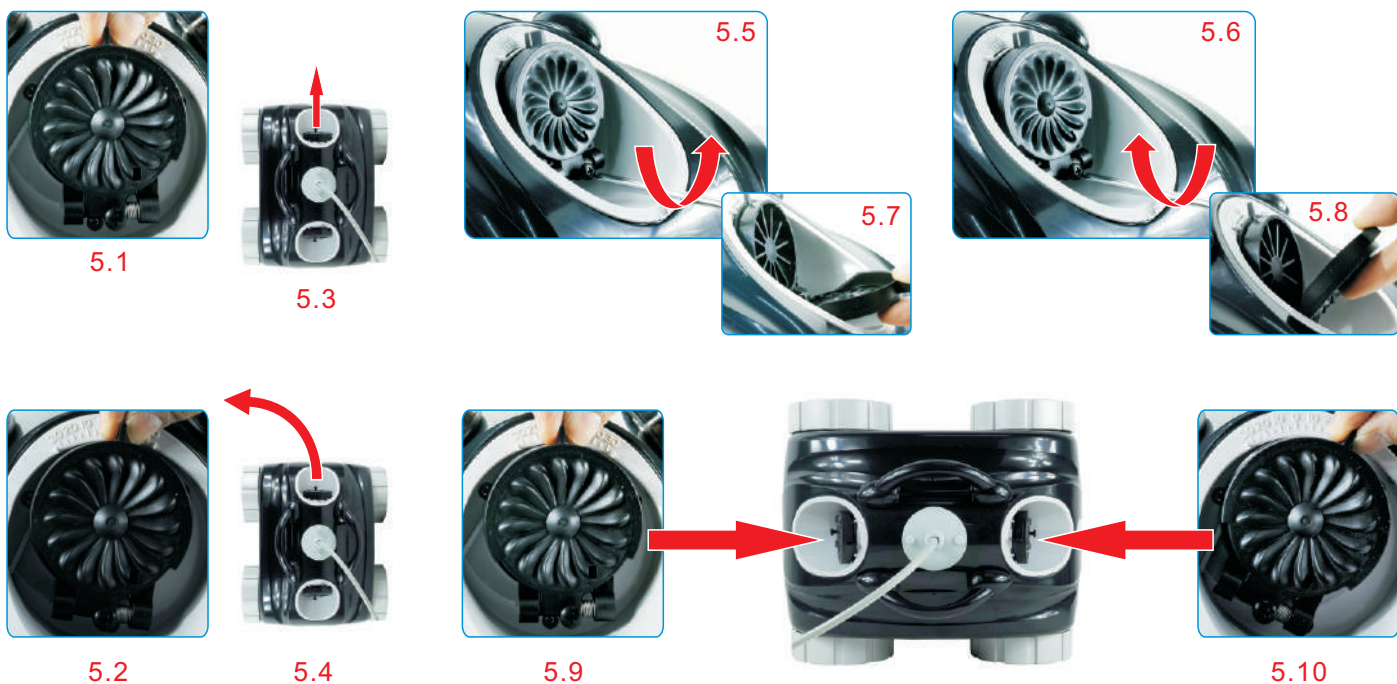

## 5. Adjusting Direction and Speed Control

1. To adjust the direction of the robot, rotate the outlet cover. Note that the direction the robot turns is the opposite of the where the indicator points.
2. To adjust the speed of the robot, use a screw driver to turn the screw at the bottom of the cover. Screwing **out increases** (Fig 5.5 & 5.7) the speed and screwing **in decreases** the speed (Fig 5.6 & 5.8).
3. For round shaped pools, it is recommended that the outlet cover at both ends do not share the same direction. For best performance have outlet at the hinge end of the cleaner be straight (Fig 5.1) and then the outlet at the front of the cleaner rotated (Fig 5.2).
4. For rectangular shaped pools, it is recommended that the outlet cover at both ends do not share the same direction. For best performance have outlet at the hinge end of the cleaner be straight (Fig 5.9) and then the outlet at the front of the cleaner rotated all the way to the side (Fig 5.10).

These are recommended settings. Depending on the shape and size of your pool, you may have to play on direction and speed adjustments to reach the optimized setting for your pool



## 5. Ajustando Control de Dirección y Velocidad

1. Para ajustar la dirección del robot, rote el cobertor de salida. Note que la dirección en que gira el robot es opuesta a la dirección donde apunta el indicador.
2. Para ajustar la velocidad del robot, utilice un desatornillador para girar el tornillo hacia el fondo del cobertor. Atornillar hacia **afuera incrementa** (Fig. 5.5 & 5.7) la velocidad y atornillar **hacia adentro** la disminuye (Fig. 5.6 & 5.8).
3. Para piscinas redondas, se recomienda que el cobertor de salida en ambos costados no compartan la misma dirección. Para un mejor desempeño tenga derecha la salida en el final de la bisagra (Fig. 5.1) y luego la salida al frente del limpiador girado (Fig. 5.2).
4. Para piscinas rectangulares, se recomienda que el cobertor de la salida en ambos costados no compartan la misma dirección. Para un mejor desempeño tenga derecha la salida en el final de la bisagra (Fig. 5.9) y luego la salida al frente del limpiador girado totalmente hacia el costado (Fig. 5.10).

Estas son configuraciones recomendadas. Dependiendo de la forma y tamaño de la piscina, puede tener que ejecutar en los ajustes de velocidad y dirección para alcanzar la configuración optimizada para su piscina.



6.1



6.2



6.3

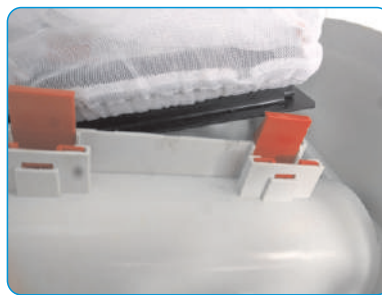

6.4



6.5



6.6



6.7



## 6. Cleaning the Filter Bag

1. Press in the button at the front of the cleaner and lift up the top shell (*Fig 6.1*). Continue to lift up the shell until you hear a “click” and the shell stays in place (*Fig 6.2*).
2. Pull back the red tabs on one side (*Fig 6.3*) and completely lift up bag frame on that side (*Fig 6.4*). Repeat for opposite side.
3. Pull off the elastic band on the bag from frame (*Fig 6.5*).
4. Dump out the debris inside the bag. Use a hose to spray water and clean the bag.
5. Wrap elastic band of bag back onto the frame. Align the red ribbon with the tab of the black plastic frame.
6. Pull back the red tabs and push the frame back into the opening (*Fig 6.6*). The frame is all the way in when the tabs are sitting on top of the frame (*Fig 6.7*).



## 6. Limpiando la Bolsa del Filtro

1. Presione el botón al frente del limpiador y levante la carcasa superior (*Fig. 6.1*). Siga levantando la carcasa hasta que escuche un “clic” y ésta se mantenga fija (*Fig. 6.2*).
2. Hale las pestañas rojas del costado (*Fig. 6.3*) y levante completamente el marco de la bolsa en ese lado (*Fig. 6.4*). Repita para el lado opuesto.
3. Remueva la cinta elástica del marco en la bolsa (*Fig. 6.5*).
4. Deseche los restos dentro de la bolsa. Utilice una manguera para rociar agua y limpiar la bolsa.
5. Envuelva la banda elástica de la bolsa de vuelta al marco. Alinee el listón rojo con la pestaña del marco plástico negro.
6. Hale las pestañas rojas y empuje el marco de regreso a la abertura (*Fig. 6.6*). el marco está totalmente dentro cuando las pestañas están descansando sobre el mismo marco (*Fig. 6.7*).

7.1



7.2



7.3



**7. Clean the impeller. Check that there is no foreign object in the impeller or lodged in the grill above the impeller**

Remove the flap assembly to clean the dirt or hair on impeller: Use a flat screw driver to pry the flap assembly out as shown in fig. 7.1 and 7.2. Snap the flap assembly back after cleaning



**7. Limpie el impulsor. Revise que no hayan objetos en el impulsor o atrapados sobre la parrilla**

Retire el ensamble de la solapa para limpiar la suciedad o el cabello en el impulsor: Use un destornillador plano para repartir el ensamble de la solapa como se muestra en la Fig. 7,1 y 7,2. Vuelva a ajustar el ensamble de la solapa después de limpiar



## 8. Troubleshooting

Symptom	Possible reason(s)	Solution(s)
Robot is not moving / Pump is not operating	<ul style="list-style-type: none"> <li>Electrical outlet/ GFI</li> <li>Plug is not connected properly to outlet</li> <li>No/not enough power is going to robot</li> <li>An object is blocking robot's rollers or impeller</li> </ul>	<ul style="list-style-type: none"> <li>Check if electrical socket you are using is working by plugging in another know working electrical appliance into the socket and check to see if the GFI triggered</li> <li>Unplug the power supply for 30 seconds. Plug back in power supply.</li> <li>Check all connections from robot to power supply</li> <li>Unplug power supply and take robot out of water. Open the cleaner to inspect the cleaner. Check that there no foreign object in the impeller. Check that there is no foreign object blocking the rollers</li> </ul>
Robot is moving in only 1 direction	<ul style="list-style-type: none"> <li>An object is blocking robot's rollers or impeller</li> </ul>	<ul style="list-style-type: none"> <li>Check that the power supply plugged in</li> <li>Unplug power supply and take robot out of water. Open the cleaner to inspect the cleaner. Check that there no foreign object in the impeller. Check that there is no foreign object blocking the rollers</li> </ul>
Robot does not pick up debris when running over it	<ul style="list-style-type: none"> <li>Clogged/full bag</li> <li>An object is stuck in impeller or grill</li> <li>Robot is moving too fast</li> </ul>	<ul style="list-style-type: none"> <li>Clean the filter bag.</li> <li>Check if the filter bag frame is inserted properly. (refer to chapter <a href="#">Cleaning the Filter Bag</a>)</li> <li>Check that there is no foreign object in the impeller or lodged in the grill above the impeller</li> <li>Adjust the speed setting to a lower level.</li> </ul>
Please contact Aqualux if you have other questions.		



## 8. Solución de Problemas

Problema	Posibles Razones	Soluciones
El robot no se mueve / La bomba no está funcionando	<ul style="list-style-type: none"> <li>Salida de corriente eléctrica / GFI</li> <li>Enchufe no está conectado debidamente</li> <li>El robot no recibe suficiente energía</li> <li>Algo está bloqueando los rodillos o impulsores del robot</li> </ul>	<ul style="list-style-type: none"> <li>Revise si el enchufe que está usando esta trabaja al conectarlo en otro que sepa que funciona para usos eléctricos y revise si el GFI está activado</li> <li>Desconecte la fuente de energía por 30 segundos. Vuelva a conectarlo en el tomacorriente.</li> <li>Revise todas las conexiones desde el robot a la fuente de energía.</li> <li>Desconecte la fuente de energía y lleve el robot fuera del agua. Abra el limpiador para revisarlo. Asegúrese de que no hay objetos en el impulsor ni en los rodillos.</li> </ul>
El robot se mueve en una sola dirección	<ul style="list-style-type: none"> <li>Algo está bloqueando los rodillos o impulsores del robot</li> </ul>	<ul style="list-style-type: none"> <li>Revise que la fuente de energía esté conectada</li> <li>Desconecte la fuente de energía y lleve el robot fuera del agua. Abra el limpiador para revisarlo. Asegúrese de que no hay objetos en el impulsor ni en los rodillos.</li> </ul>
El robot no recoge basura cuando pasa sobre ella	<ul style="list-style-type: none"> <li>Bolsa llena/obstruida</li> <li>Algo está atrapado en el impulsor o en la parrilla</li> <li>El robot se mueve muy rápido</li> </ul>	<ul style="list-style-type: none"> <li>Limpie la bolsa del filtro</li> <li>Revise que el marco de la bolsa del filtro este correctamente insertada. (refiérase al capítulo <a href="#">Limpiando la Bolsa del Filtro</a>)</li> <li>Revise que no hayan objetos en el impulsor o atrapados sobre la parrilla</li> <li>Ajuste la configuración de la velocidad a un nivel más bajo .</li> </ul>
Por favor contacte Aqualux si tiene más preguntas.		

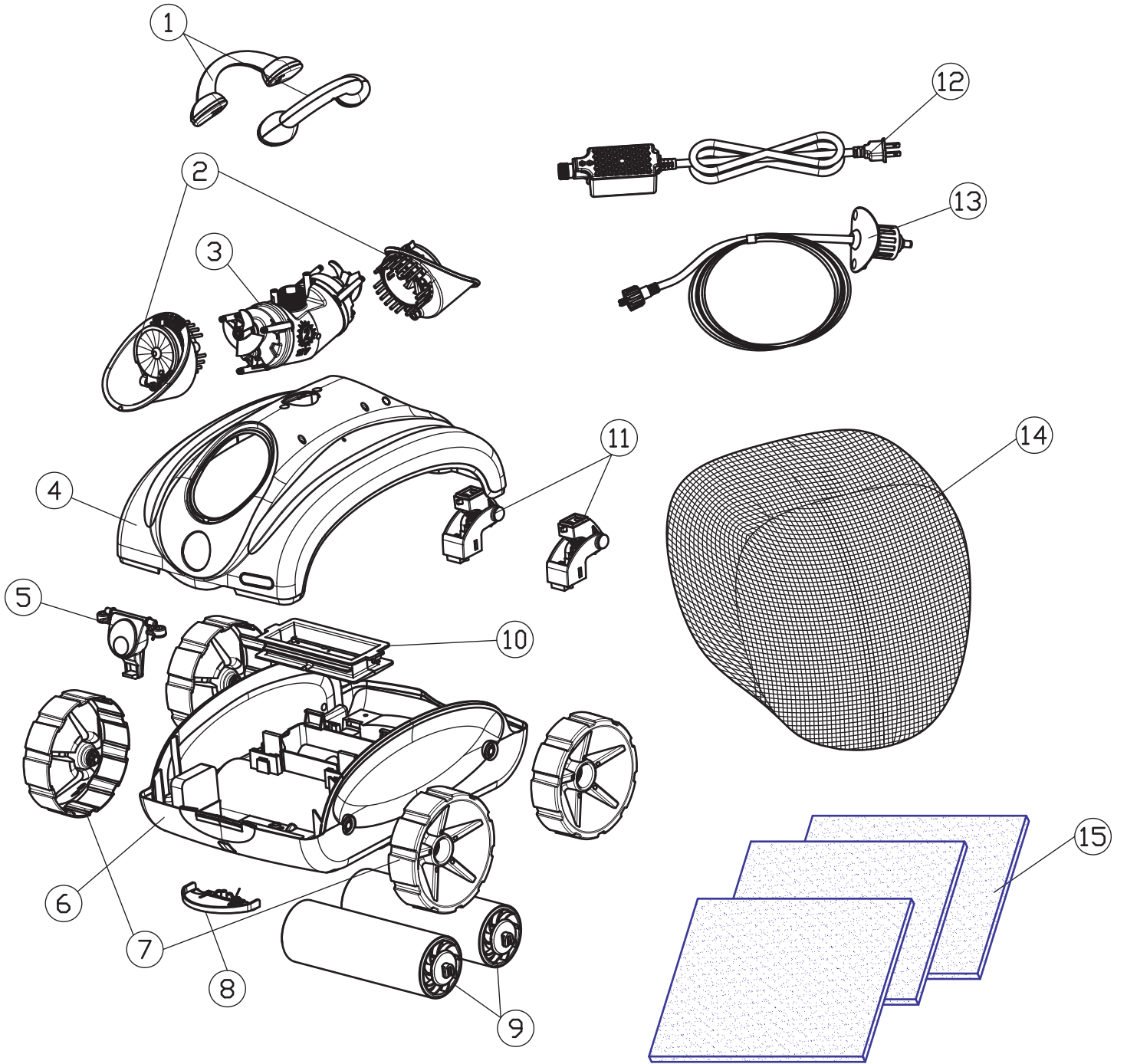



Item	Part #	 Part description	 Descripción de la pieza	 Deel beschrijving	 Teilebeschreibung	 Description de la pièce
1	51331	Curved handle set. L & R. Black	Set de manijas. Negro	Gebogen handgreep set. L & R. zwart	Geschwungene Griffe, links und rechts, Schwarz	Jeu de poignées incurvées. G & D. noir
2	51091	Pump outlet flap assembly.	Ensamble de la aleta de salida de la bomba.	Aandrijfmotor	Pumpenauslass Klappen Montage.	Ensemble clapet de sortie de pompe.
3	51080	Pump motor	Motor de la bomba	Pompmotor met grill	Pumpenmotor	Moteur de pompe
4	51302	Top shell	Cáscara superior	Kunststof bovenkap	Obere Schale	Coque supérieure
5	51350	Latch lock	Cerradura del cierre	Vergrendeling	Verriegelungs Verriegelung	Bouton poussoir d'ouverture
6	51312	Bottom chassis	Chasis inferior	Kunststof onderkant	Unteres Chassis	Coque inférieure
7	51151	Side wheels	Ruedas laterales	Wielen	Seitenräder	Roues latérales
8	51342	Quick drain flap	Aleta de desagüe rápida	Snelle afvoer flap	Schnellablass Klappe	Clapet de vidange rapide
9	51050	Roller tubes	Tubos de rodillos	Rollen	Walzen Rohre	Rouleaux
10	51040	Filter bag frame	Tubos de rodillos	Filterzakhouder	Filter Beutel Rahmen	Cadre support de sac filtre
11	81000	Door hinge set	Marco del bolso del filtro	Scharnieren	Von Hung Set	Charnières d'ouverture
12	30100	Power supply	Fuente de alimentación	Voeding	Netzteil	Alimentation (transformateur)
13	33200	Floating cord	Cordón flotante	Drijvend koord	Floating Cord	Câble flottant
14	51030	High flow filter bag	Bolso del filtro del alto flujo	Filterzak	Hoch Strom Filterbeutel	Sac filtrant
15	51380	(Optional) 3 pcs set fine filtration pad	(opcional ) 3 PC fijó el cojín fino de la filtración	Optioneel: fijne filtratieset (3 stuks)	(optional) 3 Stk Set Feinfiltration Straße	(optionnel) Ensemble de 3 filtres jetables pour filtration fine

## 8. Dépannage

Symptôme	Raison(s) possible(s)	Solution(s)
Le robot n'est pas en mouvement/la pompe ne fonctionne pas	<ul style="list-style-type: none"> <li>Prise électrique/Inter différentiel</li> <li>La fiche n'est pas connectée correctement à la prise</li> <li>Aucune/pas assez de puissance est transmise au robot</li> <li>Un objet bloque les rouleaux du robot ou une des roues</li> </ul>	<ul style="list-style-type: none"> <li>Vérifiez si la prise électrique que vous utilisez fonctionne en branchant un autre appareil électrique sur la prise et vérifiez si l'inter différentiel n'a pas disjoncté</li> <li>Débranchez l'alimentation pendant 30 secondes. Puis branchez à nouveau l'alimentation électrique.</li> <li>Vérifiez toutes les raccords de connexions du robot vers la source d'alimentation.</li> <li>Débranchez l'alimentation électrique et sortez le robot de l'eau. Ouvrez le nettoyeur pour l'inspecter. Vérifiez qu'il n'y ait aucun objet étranger dans les turbines. Vérifiez qu'il n'y ait aucun objet étranger bloquant les rouleaux verts sous l'appareil.</li> </ul>
Le robot se déplace dans une seule direction seulement	<ul style="list-style-type: none"> <li>Un objet bloque les rouleaux du robot ou une des roues</li> </ul>	<ul style="list-style-type: none"> <li>Vérifiez que l'alimentation soit branchée</li> <li>Débranchez l'alimentation électrique et sortez le robot de l'eau. Ouvrez le nettoyeur pour inspecter l'aspirateur. Vérifiez qu'il n'y ait aucun objet étranger dans la turbine. Vérifiez qu'il n'y ait aucun objet étranger bloquant les rouleaux.</li> </ul>
Le robot ne récupère pas les débris lors du fonctionnement	<ul style="list-style-type: none"> <li>Sac bouché/plein</li> <li>Un objet est coincé dans la turbine ou un clapet</li> <li>Le robot se déplace trop vite</li> </ul>	<ul style="list-style-type: none"> <li>Nettoyez le sac de filtration.</li> <li>Vérifiez si le cadre du sac de filtration est correctement inséré. (Voir chapitre <a href="#">Nettoyage du sac de filtration</a>).</li> <li>Vérifiez qu'il n'y ait aucun objet étranger dans les turbines ou bloqué dans les clapets au-dessus des turbines</li> <li>Réglez le bouton de réglage de la vitesse sur un niveau inférieur afin de réduire la vitesse de déplacement de l'appareil.</li> <li>Utiliser un kit de filtration fine jetable si vous avez des impuretés très fines (contacter votre revendeur)</li> </ul>
Veuillez contacter Aqualux si vous avez d'autres questions		

## 8. Fehlerbehebung

Fehler	Mögliche Ursache(n)	Lösung(en)
Roboter bewegt sich nicht / Pumpe funktioniert nicht	<ul style="list-style-type: none"> <li>Steckdose/ Überspannungsschutz</li> <li>Stecker ist nicht ordnungsgemäß eingesteckt</li> <li>Der Roboter bekommt keine/nicht genug Stromversorgung</li> <li>Schmutz/Fremdkörper blockieren den Antrieb oder die Rollen</li> </ul>	<ul style="list-style-type: none"> <li>Überprüfen Sie die verwendete Steckdose bzw. den Überspannungsschutz indem Sie ein anderes Gerät anschließen</li> <li>Ziehen Sie den Stecker und warten Sie 30 Sekunden. Stecken Sie ihn dann wieder ein</li> <li>Überprüfen Sie alle Verbindungen zwischen Roboter und Stromquelle</li> <li>Ziehen Sie das Netzteil ab und nehmen Sie den Roboter aus dem Wasser. Öffnen und inspizieren Sie den Roboter. Gehen Sie sicher, dass keine Schmutzrückstände das Antriebsrad oder die Rollen blockieren</li> </ul>
Roboter bewegt sich nur in eine Richtung	<ul style="list-style-type: none"> <li>Schmutz/Fremdkörper blockieren den Antrieb oder die Rollen</li> </ul>	<ul style="list-style-type: none"> <li>Überprüfen Sie, ob der Stecker eingesteckt ist</li> <li>Ziehen Sie das Netzteil ab und nehmen Sie den Roboter aus dem Wasser. Öffnen und inspizieren Sie den Roboter. Gehen Sie sicher, dass keine Schmutzrückstände das Antriebsrad oder die Rollen blockieren</li> </ul>
Roboter sammelt Schmutz nicht richtig auf	<ul style="list-style-type: none"> <li>Verstopfter/voller Filterbeutel</li> <li>Fremdkörper blockiert Antriebsrad/Einlass</li> <li>Roboter bewegt sich zu schnell</li> </ul>	<ul style="list-style-type: none"> <li>Reinigen Sie den Filterbeutel.</li> <li>Prüfen Sie, ob der Rahmen des Filterbeutels ordnungsgemäß eingesetzt ist. (siehe Kapitel <a href="#">Reinigung des Filterbeutels</a>)</li> <li>Überprüfen Sie, dass kein Fremdkörper das Antriebsrad oder den Einlass blockiert</li> <li>Stellen Sie eine niedrigere Geschwindigkeitsstufe ein.</li> </ul>
Bitte kontaktieren Sie Interline über <b>Aqualux</b> falls Sie weitere Fragen haben		

## 8. Probleemoplossing

Symptoom	Mogelijke reden(en)	Oplossing(en)
De robot beweegt niet of de pomp werkt niet	<ul style="list-style-type: none"> <li>Stopcontact of aardlekschakelaar</li> <li>De stekker is niet goed op het stopcontact aangesloten</li> <li>Er gaat geen of onvoldoende stroom naar de robot</li> <li>Een voorwerp blokkeert de rollen of waaier van de robot</li> </ul>	<ul style="list-style-type: none"> <li>Controleer of het stopcontact dat u gebruikt werkt door een ander elektrisch werkend apparaat op het stopcontact aan te sluiten en controleer of de aardlekschakelaar is geactiveerd</li> <li>Koppel de voeding gedurende 30 seconden los. Sluit voeding weer aan.</li> <li>Controleer alle verbindingen van de robot naar de voeding</li> <li>Koppel de voeding los en haal de robot uit het water. Open de reiniger om de reiniger te inspecteren. Controleer of er zich geen vreemd voorwerp in de waaier bevindt. Controleer of er geen vreemd voorwerp de rollen blokkeert</li> </ul>
De robot beweegt slechts in 1 richting	<ul style="list-style-type: none"> <li>Een voorwerp blokkeert de rollen of waaier van de robot</li> </ul>	<ul style="list-style-type: none"> <li>Controleer of de voeding is aangesloten</li> <li>Koppel de voeding los en haal de robot uit het water. Open de grill om de waaier te inspecteren. Controleer of er zich geen vreemd voorwerp in de waaier bevindt. Controleer of er geen vreemd voorwerp de rollen blokkeert</li> </ul>
De robot neemt geen vuil op als hij er overheen rijdt	<ul style="list-style-type: none"> <li>Verstopte of volle zak</li> <li>Er zit een voorwerp vast in de waaier of grill</li> <li>De robot beweegt te snel</li> </ul>	<ul style="list-style-type: none"> <li>Reinig de filterzak.</li> <li>Controleer of het frame van de filterzak correct is geplaatst. (raadpleeg hoofdstuk <a href="#">De filterzak reinigen</a>)</li> <li>Controleer of er zich geen vreemd voorwerp in de waaier bevindt of in de grill boven de waaier zit</li> <li>Stel de snelheid in op een lager niveau.</li> </ul>
Neem contact op met Interline via Aqualux als u nog andere vragen hebt		

7.1



7.2



7.3



**7 Nettoyez la turbine. Vérifiez qu'il n'y ait aucun objet étranger dans la turbine ou bloqué au niveau des clapets qui obturent les turbines**

Rabattre les clapets pour nettoyer la saleté ou les débris bloqués dans la turbine: utiliser un tournevis plat pour faire sortir l'ensemble Clapet comme indiqué sur les Fig. 7,1 et 7,2. Remettre en place les clapets



**7. Das Laufrad reinigen. Überprüfen Sie, dass kein Fremdkörper das Antriebsrad oder den Einlass blockiert**

Entfernen Sie die Klappen Einheit, um den Schmutz oder das Haar am Laufrad zu reinigen: verwenden Sie einen flachen Schraubenzieher, um die Klappen Montage wie in Abb. 7,1 und 7,2 zu verlegen. Klappen Montage nach der Reinigung wieder einrasten



**7. Controleer of er zich geen vreemd voorwerp in de waaier of de grill bevindt**

Verwijder het eventuele vuil in en om de waaier en grill: gebruik een platte schroevendraaier om de grill te verwijderen zoals aangegeven in Fig. 7,1 en 7,2. Plaats de grill terug na reiniging van de waaier en de grill.

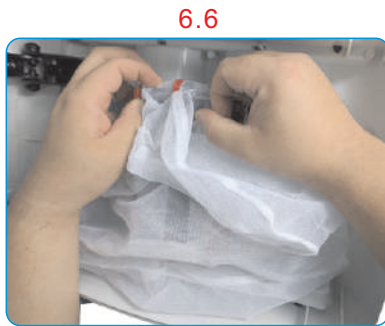

## 6. Nettoyage du sac de filtration

1. Enfoncez le bouton à l'avant de l'aspirateur et soulevez la coque supérieure (Fig 6.1). Continuez à soulever la coque jusqu'à ce que vous entendiez un "Clic" et que la coque reste en place (Fig 6.2).
2. Poussez vers l'extérieur les clips rouges d'un côté (Fig 6.3) et soulevez complètement le cadre du sac de ce côté (Fig 6.4). Répétez l'opération pour le côté opposé.
3. Retirez la bande élastique sur le cadre du sac (Fig 6.5).
4. Videz les débris à l'intérieur du sac. Utilisez un tuyau d'arrosage pour nettoyer le sac.
5. Remettez l'élastique du sac autour du cadre support. Positionnez le ruban rouge au centre d'un petit côté du cadre support (Fig 6.6).
6. Remettez en place le cadre support avec le sac (Fig 6.6). Les clips doivent bloquer le cadre support (Fig 6.7).



## 6. Reinigung des Filterbeutels

1. Drücken Sie den Knopf am vorderen Ende des Roboters und heben Sie die Außenverkleidung an (Bild 6.1). Heben Sie die Außenschale solange an bis Sie ein „klicken“ hören, wodurch diese in geöffneter Stellung fixiert ist (Bild 6.2).
2. Ziehen Sie die roten Halterungen auf einer Seite zurück (Bild 6.3) und heben Sie den Filterbeutel heraus (Bild 6.4). Gehen Sie auf der anderen Seite genauso vor.
3. Ziehen Sie das elastische Gummiband des Filterbeutels vom Rahmen ab (Bild 6.5).
4. Entfernen Sie die vorhandenen Rückstände und waschen Sie den Beutel mit Wasser aus.
5. Ziehen Sie das Gummiband des Beutels zurück auf den Rahmen. Richten Sie die rote Schleife mit der Halterung des Schwarzen Plastikrahmens aus.
6. Ziehen Sie die roten Halterungen zurück und rasten Sie den Rahmen in der dafür vorgesehenen Öffnung ein (Bild 6.6). Der Rahmen ist wieder ordnungsgemäß befestigt, wenn die roten Halterungen auf der Oberseite eingeklinkt sind (Bild 6.7).



## 6. De filterzak reinigen

1. Druk op de knop aan de voorzijde van de robot en til de kunststof bovenkap omhoog (Afb. 6.1). Til de bovenkap omhoog totdat u een "klik" hoort en de bovenkap op zijn plaats blijft zitten (Afb. 6.2).
2. Trek de rode lipjes aan één kant naar achteren (Afb. 6.3) en til de filterzakhouder in zijn geheel aan die kant (Afb. 6.4). Herhaal dit voor de andere zijde.
3. Trek de elastische band die om de zak zit van de houder (Afb. 6.5).
4. Verwijder het vuil uit de zak. Gebruik een tuinslang om de zak schoon te spuiten.
5. Plaats de elastische band van de zak terug op de houder. Lijn het rode lint uit met het lipje van de zwarte kunststof houder.
6. Trek de rode lipjes terug en duw de houder terug in de opening (Afb. 6.6). De houder zit er voldoende **ver in als de lipjes bovenop** de houder zitten (Afb. 6.7).



5.1

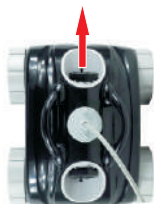

5.2



5.5



5.7

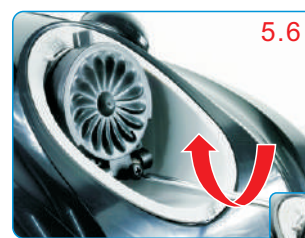

5.6



5.8



5.9



5.10



5.11



5.13



## 5. Réglage de la direction et du contrôle de la vitesse

1. Pour régler la direction du robot, tournez le clapet de sortie. Notez que la direction de rotation du robot est à l'opposé de l'endroit où l'indicateur pointe.
2. Pour régler la vitesse du robot, utilisez un tournevis pour tourner la vis située en bas du clapet. Le dévissage permet **d'augmenter** (Fig 5.5 et 5.7) la vitesse et le vissage **diminue** la vitesse (Fig 5.6 & 5.8).
3. Pour les piscines de forme ronde, il est recommandé que le clapet de sortie aux deux extrémités ne soit pas dans la même direction. Pour des performances optimales, le clapet d'un côté être droit (Fig 5.1). De l'autre côté du robot, tournez complètement le clapet (Fig 5.2).
4. Pour les piscines de forme rectangulaire, il est recommandé que les clapets de sortie aux deux extrémités ne soient pas dans la même direction. Pour des performances optimales, la prise à l'extrémité de l'aspirateur doit être droite (Fig 5.9). La sortie à l'avant du nettoyeur sera orientée complètement vers le côté (Fig 5.10).

Ces réglages ne sont que des recommandations. En fonction de la forme et de la taille de votre piscine ajustez l'orientation et le réglage de vitesse afin d'obtenir un résultat optimal.



## 5. Richtungsbestimmung und Geschwindigkeitseinstellung

1. Um die Bewegungsrichtung des Roboters zu bestimmen, drehen Sie am äußeren Rad. Beachten Sie, dass die Richtung des Roboters gegenläufig zur Richtung des Rads ist.
2. Um die Geschwindigkeit des Roboters anzupassen, verwenden Sie einen Schraubenzieher und lösen Sie die Schraube der vorderen Abdeckung. Wenn Sie die **Schraube lockern** erhöht sich die Geschwindigkeit (Bild 5.5 & 5.7), durch **festziehen der Schraube verringert** sich die Geschwindigkeit (Bild 5.6 & 5.8).
3. Für rundförmige Pools wird empfohlen, die Pumpen-Abdeckungen an beiden Enden des Reinigers nicht in die gleiche Richtung einzustellen. Um die bestmögliche Leistung zu erzielen, richten Sie die hintere Abdeckung gerade aus (Bild 5.1), gleichzeitig sollte die Abdeckung am vorderen Ende des Reinigers in eine beliebige Richtung gedreht sein (Bild 5.2).
4. Für rechteckige Pools ist es ebenfalls empfehlenswert, dass die Pumpen-Abdeckungen nicht in gleicher Richtung eingestellt sind. Um hier für optimale Leistung zu sorgen, sollte die hintere Abdeckung auch wieder gerade ausgerichtet sein (Bild 5.9), während die vordere Abdeckung vollständig zur Seite gedreht wird (Bild 5.10).

Dies sind lediglich empfohlene Einstellungen. Abhängig von Größe und Form ihres Pools müssen Sie gegebenenfalls Richtungsbestimmung und Geschwindigkeit anpassen, damit Sie die beste Reinigungsleistung



## 5. Richting en snelheid aanpassen

1. Om de richting van de robot aan te passen, draait u aan de uitlaatdeksel. Houd er rekening mee dat de richting waarin de robot draait het tegenovergestelde is van waar de indicator naar wijst.
2. Om de snelheid van de robot aan te passen, gebruikt u een schroevendraaier om de schroef aan de onderkant van de kap te draaien. **Uitdraaien verhoogt** (Afb. 5.5 & 5.7) de snelheid en **het indraaien verlaagt** de snelheid (Afb. 5.6 & 5.8).
3. Voor ronde zwembaden wordt aanbevolen dat de uitlaatkleppen aan beide uiteinden niet dezelfde richting delen. Voor de beste prestaties moet de uitlaat aan het scharnieruiteinde van de reiniger recht zijn (Afb. 5.1) en moet de uitlaat aan de voorzijde van de reiniger worden gedraaid (Afb. 5.2).
4. Voor rechthoekige zwembaden wordt aanbevolen dat de uitlaatkleppen aan beide uiteinden niet dezelfde richting delen. Voor de beste prestaties moet de uitlaat aan het scharnieruiteinde van de reiniger recht zijn (Afb. 5.9) en moet de uitlaat aan de voorzijde van de reiniger worden gedraaid (Afb. 5.10).

Dit zijn aanbevolen instellingen. Afhankelijk van de vorm en de grootte van uw zwembad, kunt u spelen met de richting en snelheidsaanpassingen om de optimale instellingen voor uw zwembad te bereiken

4.1

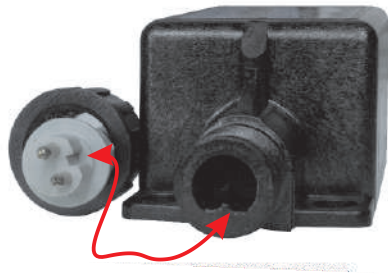

4.2



#### 4. Mise en route

\* Votre robot vous est livré pré-assemblé. \*

1. Introduisez le robot au niveau du milieu de la longueur de la piscine si vous avez une piscine ovale ou rectangulaire, plutôt qu'à une extrémité. Il couvrira ainsi avec plus d'efficacité la surface de la piscine. Le transformateur doit être éloigné d'au moins 3.50m du bassin



2. Placez le robot dans votre piscine et **attendez qu'il soit complètement submergé**. Si nécessaire, immergez manuellement le nettoyeur.
3. Pour une performance optimale, il convient de ne placer dans la piscine que la longueur de câble nécessaire pour atteindre tous les endroits du bassin. Le surplus de câble doit se trouver à l'extérieur de la piscine **NOTE:** Si vous mettez trop de câble dans la piscine, le câble va s'emmêler plus rapidement.
4. Branchez le transformateur.
5. Pour interrompre et éteindre votre robot, débranchez le transformateur.
6. Le cycle de nettoyage dure 1 heure. Le robot nettoyeur s'arrêtera automatiquement après 1 heure pour minimiser l'utilisation et l'usure. Pour lancer le 2<sup>ème</sup> cycle de nettoyage, débranchez la source d'alimentation électrique. Attendez une minute jusqu'à ce que la LED bleue soit éteinte puis branchez de nouveau l'alimentation électrique sur une prise de courant.
7. Pour retirer votre robot de la piscine, tirez sur câble flottant jusqu'à ce que votre nettoyeur soit à portée de main. **NE CONTINUEZ PAS** à tirer sur le câble. Utilisez la poignée pour retirer votre nettoyeur de l'eau.
8. Soulevez lentement votre robot et laissez l'eau s'écouler par la trappe située sous le robot. Si nécessaire, placez le robot au bord de la piscine pour laisser l'eau s'écouler.
9. Débranchez le transformateur et démêlez, si nécessaire le câble flottant sans tirer dessus.

#### 4. Inbetriebnahme

\*Das Gerät ist bei Lieferung vollständig zusammengesetzt.\*

1. Das Netzteil sollte möglichst auf halber Strecke zwischen beiden Enden des Pools platziert sein. Achten Sie außerdem darauf, dass es ein paar Meter vom Poolrand entfernt ist.



2. Setzen Sie den Reinigungsroboter in den Pool und **warten Sie bis dieser vollständig untergegangen ist**. Falls nötig drücken Sie das Gerät per Hand unter die Wasseroberfläche.
3. Für optimal Leistungsfähigkeit platzieren Sie den Reiniger möglichst weit von der Stromquelle weg. So sorgen Sie für die notwendige Kabellänge, damit der Roboter problemlos in jede Ecke des Pools kommt. Lassen Sie so wenig Kabel wie möglich frei im Pool herumtreiben und befestigen Sie es stattdessen nahe der Stromquelle mit den dafür vorgesehenen Kabelbindern. **HINWEIS:** Überflüssige Kabellänge erhöht die Wahrscheinlichkeit, dass sich das Kabel verheddern kann.
4. Stecken Sie das Netzteil in der nächstgelegenen, geerdeten (!) Steckdose ein.
5. Um den Reinigungsvorgang zu unterbrechen bzw. den Reiniger abzuschalten, ziehen Sie das Netzteil aus der Steckdose.
6. Der Reinigungsvorgang dauert standardmäßig eine Stunde. Nach einer Stunde unterbricht das Gerät automatisch die Reinigung, um Abnutzungserscheinungen zu minimieren. Sollten Sie den Reinigungsvorgang fortsetzen wollen, ziehen Sie den Stecker des Netzteils, warten Sie eine Minute bis die blaue LED-Leuchte aus geht und stecken Sie das Netzteil daraufhin wieder in die Steckdose.
7. Wenn Sie den Reiniger aus dem Pool nehmen wollen, ziehen Sie am auf dem Wasser treibenden Kabel bis das Gerät in Reichweite ist. Ziehen Sie das Gerät **NICHT** am Kabel raus, sondern benutzen Sie den dafür vorgesehenen Griff, um den Roboter aus dem Wasser zu heben.
8. Heben Sie den Reiniger langsam an und lassen Sie das Wasser im Inneren ablaufen. Falls notwendig setzen Sie ihn an den Rand des Pools, damit verbleibendes Wasser entweichen kann.
9. Ziehen Sie das Netzteil ab und wickeln Sie das Kabel auf.

#### 4. Aan de slag

\*U ontvangt de zwembadrobot compleet gemonteerd in de verpakking.\*

1. Plaats uw voeding op ongeveer het middelste punt tussen beide uiteinden van uw zwembad en een paar meter van de rand van het zwembad.



2. Zet de zwembadrobot in uw zwembad en **wacht tot deze volledig is ondergedompeld**. Dompel de robot indien nodig handmatig onder.
3. Plaats voor optimale prestaties de robot op een plek in het zwembad op een zo groot mogelijke afstand van de voeding. Dit is de juiste kabellengte die de robot nodig heeft om het hele zwembad te kunnen bereiken. Verwijder eventuele overtollige drijvende kabel uit het zwembad en bevestig deze in de buurt van de voeding met de meegeleverde herbruikbare kabelbevestigingen. **OPMERKING:** Als u overtollige kabel in het zwembad laat, zal de kans op het in de knoop raken van de kabel toenemen
4. Sluit de voeding aan op het dichtstbijzijnde geaarde stopcontact.
5. Om uw zwembadrobot te onderbreken en uit te schakelen, ontkoppelt u de stroomtoevoer.
6. De reinigingscyclus is 1 uur. De zwembadrobot stopt automatisch na 1 uur om slijtage te minimaliseren. Om de 2e reinigingscyclus uit te voeren, ontkoppelt u de voeding. Wacht een minuut tot de blauwe LED uit is en sluit de voeding weer aan op een stopcontact.
7. Om uw robot uit het zwembad te halen, trekt u aan het drijvende snoer tot uw robot binnen handbereik is. **NIET** aan de kabel blijven trekken. Gebruik het handvat om uw robot uit het water te halen.
8. Til uw robot langzaam op en laat het water uit uw robot weglopen. Plaats de robot indien nodig aan de rand van het zwembad om het water verder te laten weglopen.
9. Ontkoppel de voeding en haal de drijvende kabel uit de knoop.



### 1. **Caractéristiques du produit**

Profondeur maximale: 1,2m  
 Taille maximale de la piscine: 7.00 x 3.50m  
 Courant d'entrée: 100-130V AC / 200-230V AC  
 Courant de sortie: <20VDC

### 2. **!!Avertissements!!**

- 2.1 Veuillez vous référer aux règles du pays pour la sécurité des piscines
- 2.2 Placez le transformateur d'alimentation à au moins 3,5 m/11ft du bassin
- 2.3 Assurez-vous que vos prises électriques soient correctement mises à la terre
- 2.4 Veuillez vous assurer que votre est bien protégée par un inter différentiel 30ma
- 2.5 Placez le transformateur d'alimentation à l'abri de l'humidité
- 2.6 N'utilisez pas le robot hors de l'eau
- 2.7 Assurez-vous que le transformateur soit débranché si vous devez intervenir sur le robot.
- 2.8 N'utilisez aucun cordon ou câble d'alimentation endommagé
- 2.9 Ne pas utiliser le robot si des personnes nagent dans la piscine
- 2.10 L'utilisation du robot doit se faire dans une piscine dont la température est située entre 5 et 36°C

### 3. **Inclus dans l'emballage**

1. Robot nettoyeur de piscine ORCA 50
2. Alimentation



### 1. **Produktspezifikationen**

Maximale Tiefe: 1,2m  
 Maximale Pool Größe: 7.00 x 3.50m  
 Netzteil Eingang : 100-130V AC / 200-230V AC  
 Netzteil Ausgang: <20VDC

### 2. **!!Achtung!!**

- 2.1 Bitte beachten Sie allgemeingültige Sicherheitshinweise zur Pool-Sicherheit
- 2.2 Das Netzteil/die Stromquelle sollte mindestens 3,5 m vom Poolrand entfernt sein
- 2.3 Stellen Sie sicher, dass ihre Steckdosen ordnungsgemäß geerdet sind
- 2.4 Benutzen Sie gegebenenfalls einen gesonderten Überspannungsschutz
- 2.5 Kabel und Stecker vom Wasser fernhalten
- 2.6 Reinigungsroboter nicht außerhalb des Wassers verwenden
- 2.7 Achten Sie darauf, dass der Stecker gezogen ist bevor Sie Instandhaltungsmaßnahmen durchführen
- 2.8 Niemals bei beschädigtem Stromkabel oder Netzteil in Betrieb nehmen
- 2.9 Keine Anwendung solange sich Menschen im Pool befinden
- 2.10 Einsetzbar bei Wassertemperaturen zwischen 5-36°C

### 3. **Lieferumfang**

1. Pool-Reinigungs Roboter ORCA 50
2. Netzteil



### 1. **Productspecificaties**

Maximale diepte: 1,2m  
 Maximale afmeting zwembad: 7.00 x 3.50m  
 Voedingsingang : 100-130V AC / 200-230V AC  
 Voedingsuitgang: <20VaDC

### 2. **!!Waarschuwingen!!**

- 2.1 Raadpleeg de plaatselijke veiligheidsvoorschriften voor zwembaden
- 2.2 Houd de voeding minimaal 3,5m uit de buurt van de rand van het zwembad.
- 2.3 Zorg ervoor dat uw stopcontacten correct zijn geaard.
- 2.4 Zorg ervoor dat de wandcontactdoos is aangesloten op een aardlekschakelaar
- 2.5 Houd de voeding uit de buurt van water
- 2.6 Laat de robotreiniger niet drooglopen
- 2.7 Zorg ervoor dat de voeding is losgekoppeld voordat er onderhoud wordt uitgevoerd
- 2.8 Niet gebruiken met een beschadigde kabel of voeding
- 2.9 Niet gebruiken terwijl er personen in het zwembad zwemmen
- 2.10 Voor gebruik in water met temperaturen tussen 5-36°C

### 3. **Meegeleverde inhoud**

1. Robotic Pool Cleaner ORCA 50
2. Voeding



 Félicitations pour l'achat de votre nouveau robot nettoyeur de piscine de 8Streme.

Ce robot automatique est livré pré-assemblé. Idéal pour toutes les piscines autoportantes ou tubulaires avec un fond plat. Il utilise un grand sac de filtration lavable.

Veuillez vérifier l'emballage pour vous assurer que toutes les pièces soient présentes et prêtes pour l'installation. Si certaines pièces sont manquantes ou endommagées, veuillez contacter Aqualux

 Vielen Dank für den Kauf ihres neuen Pool-Reinigungs Roboters von 8Streme!

Dieses Reinigungsgerät agiert vollkommen autonom und ist nach der Lieferung sofort einsatzbereit. Eignet sich hervorragend für flache, aufblasbare Pools und/oder flache Pools mit Metallrahmen. Der große Filterbeutel des Gerätes ist waschbar.

Bitte kontrollieren Sie den Lieferumfang, um sicherzustellen, dass alle Teile mitgeliefert wurden. Sollten Teile fehlen oder beschädigt sein, wenden Sie sich bitte an Aqualux

 Gefeliciteerd met de aankoop van uw nieuwe robot zwembadreiniger van 8Streme.

Deze autonome reiniger wordt gebruiksklaar geleverd. Zeer geschikt voor zachte of frame zwembaden met een vlakke bodem. Voor gebruik met een grote wasbare filterzak.

Controleer de verpakking om er zeker van te zijn dat alle onderdelen aanwezig zijn voor installatie. Als er onderdelen ontbreken of beschadigd zijn, neem dan contact op met Aqualux



ORCA 50